

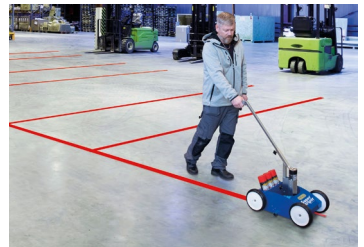

Super Striper[®]

Merkemaskin for asfalt og betong
Bruksanvisning



Takk for at du valgte Super Striper merkesystem!

Pervaco har levert system for linjemerking helt siden 1972, og Super Striper har over denne tiden blitt en av Norges mest populære løsninger. Som vår kunde kan du derfor være trygg på at vi til enhver tid har maling på lager til din merkemaskin.

Innhold i esken:

- Ⓐ Pervaco merkemaskin
- Ⓑ Håndtak/avtrekker
- Ⓒ Boksholder/høyderegulator
- Ⓓ Justerbar pil
- Ⓔ Krittsnor og kritt

Ekstraustyr (selges separat):

- Ⓕ Sidestriperbøyle (v.nr. 10007)

Vi arbeider kontinuerlig med å forbedre både maling og merkemaskin, og gir derfor 3 års lagringsgaranti på malingen og livstidsgaranti på merkemaskinen!

Ta gjerne kontakt med oss dersom systemet ikke fungerer som beskrevet, og vi vil sørge for gratis reparasjon eller innbytte etter avtale.

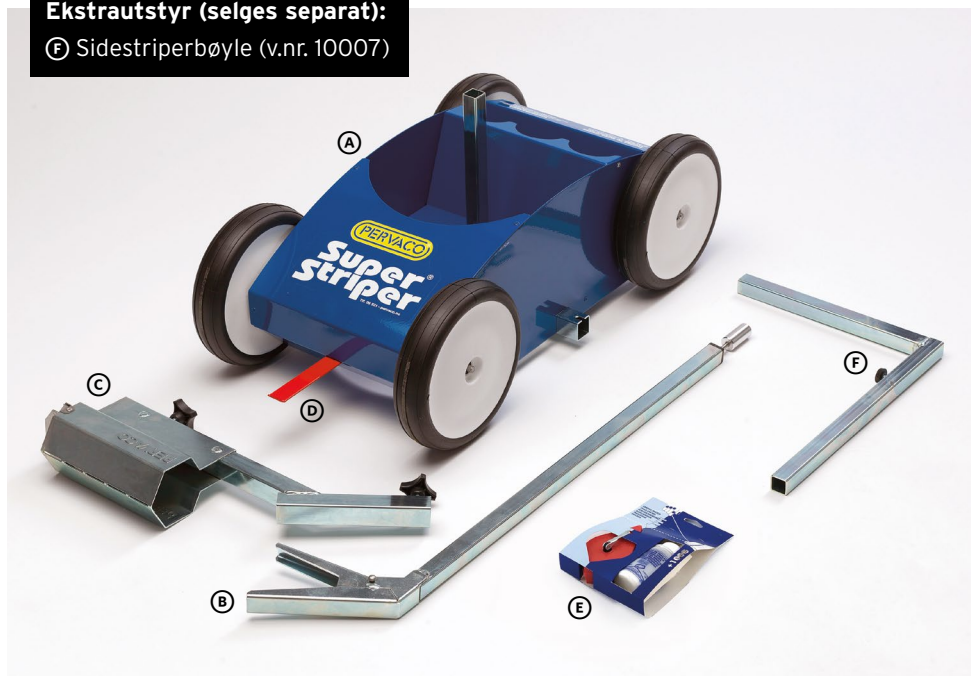

PERVACO
Super Striper

PERVACO AS

Tlf: 06 321
E-post: post@pervaco.no
Nettbutikk: www.pervaco.no

Postadresse:
Postboks 120, 2027 Kjeller

Besøksadresse:
Kjeller Vest 2, 2007 Kjeller

Slik setter du sammen din nye merkemaskin

1 Montér styrearmen:

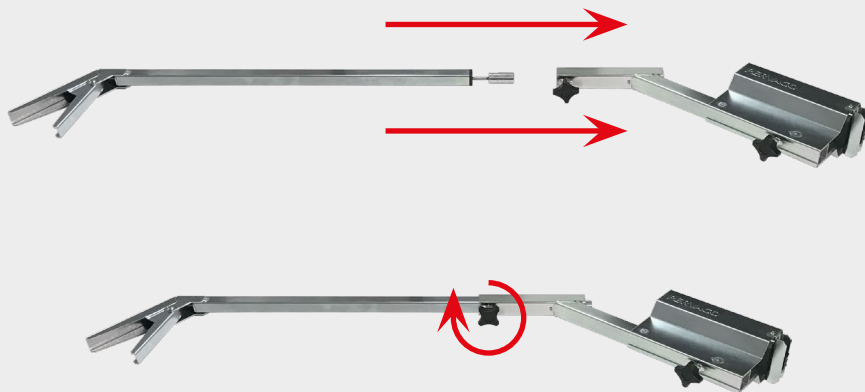

Montér styrearmen ved å skyve håndtaket ⑥ inn i boksholderen ③.
Håndtaket må skyves helt i bunn. Stram skruen til håndtaket sitter godt.

2 Fest styrearmen på merkemaskinen:

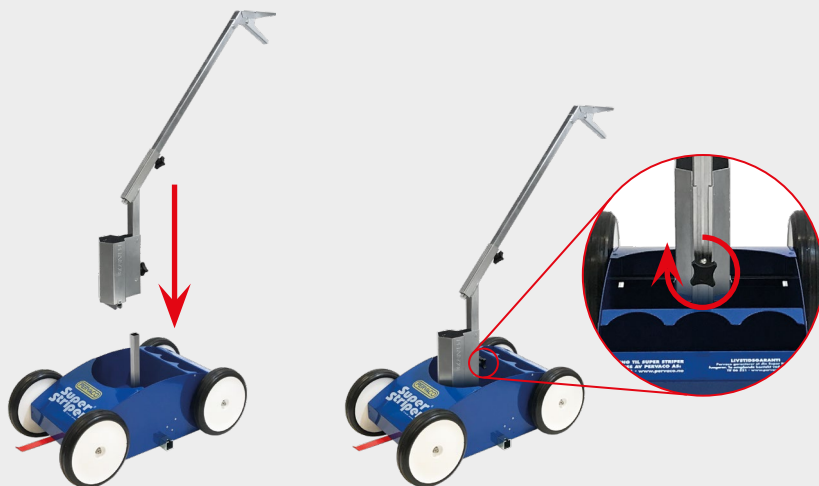

Tré styrearmen ⑥③ på stangen som stikker opp av merkemaskinen ①.
Stram skruen til armen sitter godt. Merkemaskinen er nå ferdigmontert.

Super Striper Trafikkmaling

TRAFIKKMALING: EKSTRA STERK

FOR ASFALT & UBEHANDLET BETONG

Ekstra sterk trafikkmaling har svært høy kvalitet og slitestyrke, og er primært ment for oppmerking av parkeringsplasser og områder med asfalt og ubehandlet betong.

Ekstra sterk trafikkmaling kommer i spraybokser på 630 ml, som rekker fra ca. 60 til 110 meter, avhengig av underlag, strekbredde og gangfart.

Vi anbefaler en strekbredde på 8–10 cm, samt 2 strøk for best resultat og optimal levetid.

Hver sprayboks garanteres å tømmes 100%, og har 3 års lagringsgaranti (lagres frostfritt).



TRAFIKKMALING: REGULÆR

FOR ASFALT & BETONG

Regulær trafikkmaling kan brukes på asfalt, men er primært ment for oppmerking av lagergulv og områder med pusset eller behandlet betong.

Regulær trafikkmaling kommer i spraybokser på 600 ml, som rekker fra ca. 50 til 100 meter, avhengig av underlag, strekbredde og gangfart.

Vi anbefaler en strekbredde på 6–8 cm, samt 2 strøk for best resultat og optimal levetid. På gulv med mye mekanisk slitasje anbefaler vi 1–2 strøk med farge og 2 strøk med beskyttelseslakk (litt bredere enn fargen) for optimal slitestyrke.

Hver sprayboks garanteres å tømmes 100%, og har 3 års lagringsgaranti (lagres frostfritt).



Godkjent for bruk i næringsmiddelindustrien

Tom for trafikkmaling?

Bestill mer fra Pervaco på tlf 06 321 eller www.pervaco.no

Vi lagerfører alle farger med omgående utsendelse!

Klargjøring av området

1 Rengjør underlaget:

Rengjør området godt. Underlaget må være fritt for støv og smuss, samt olje, fett og såperester.

Pass også på at underlaget er helt tørt før oppmerking.



2 Formerking:

Formerking gjøres enkelt med krittspor og kritt (E).



Mål opp og planlegg hvor strekene skal gå. Bruk krittsporen til å lage midlertidige streker som du enkelt kan følge med merkemaskinen. Mål og eksempler på parkeringsplasser, samt ruteark til skissering, finner du på side 8–11. Ved oppfriskning av gamle streker er det som regel ikke behov for formerking.

Oppmerking

1 Rist sprayboksen og plasser den i merkemaskinen:

Hold sprayboksen opp-ned og rist kraftig i 1 minutt etter at kulen i boksen har løsnet.

Ta deretter av lokket og plassér boksen opp-ned i merkemaskinen. Dysen vil automatisk snu seg til riktig retning i maskinen.

Bak på maskinen kan du også oppbevare 3 ekstra bokser lett tilgjengelig.



2 Justér strekbredden:

Still inn ønsket strekbredd ved å justere styrearmen (B) (C) på merkemaskinen opp eller ned. Høy posisjon gir bred strek og lav posisjon gir smal strek.

Lag en prøvestrek og mål strekbredden (bruk gjerne linjalen på baksiden av denne bruksanvisningen).

Vi anbefaler 8–10 cm for utendørs merking og 6–8 cm for innendørs merking.



3 Justér styrepilen:

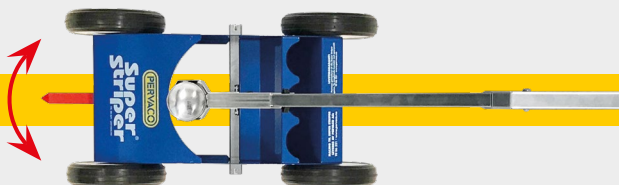

Lag en prøvestrek og dra merkemaskinen rett tilbake slik at streken er under pilen (D). Justér deretter pilen til den sikter i senter av streken. Med pilen riktig justert er det nå svært enkelt å følge krittstreker eller eventuelt gammel oppmerking som skal friskes opp.

Oppmerking

4 Merk opp i gangfart:

TIPS: For skarpest mulig start på streken, legg ned et stykke papp i forkant av startpunktet, og begynn oppmerkingen på pappen.

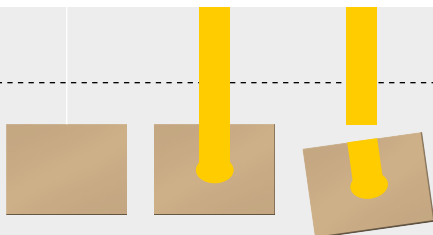

Merk opp ved å klemme avtrekkeren på styrearmen samtidig som du skyver maskinen fremover i gangfart.

Kvaliteten på streken vil variere ut i fra ganghastighet og underlagets sugeevne. Grov, gammel asfalt vil suge til seg mye maling, mens betong vil suge til seg lite.

På asfalt og ubehandlet betong anbefaler vi to strøk for best resultat og optimal levetid.

På behandlet betong anbefaler vi 1 strøk med farge og 2 strøk med beskyttelseslakk for optimal slitestyrke.



Merking inntil kanter og vegger:

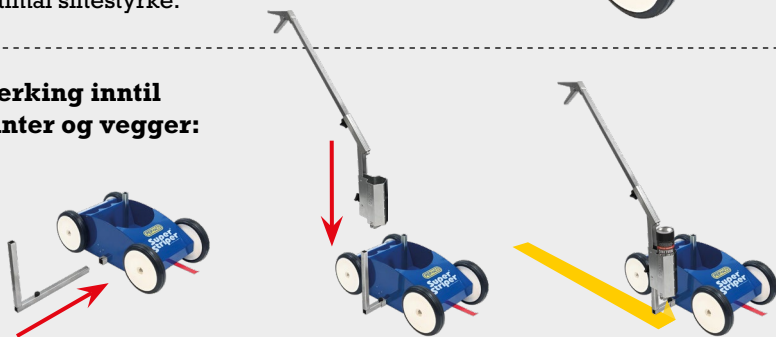

For merking tett inntil kanter og vegger, kan merkemaskinen utstyres med en sidestriperbøyle (selges separat). Montér bøylen (F) i siden på merkemaskinen (A) og flytt styrearmen (B) (C) over på bøylen (F). Stram skruen til armen sitter godt. Maskinen er nå klar for merking tett inntil sidehinder.

Hjelp til planlegging

Parkeringsplasser for personbil:

Bredden på parkeringsfelt for personbil bør være minimum 2,5 m når kjøretøy parkerer ved siden av hverandre. Lengden på feltet bør være 5 m.

Parkeringsplasser bør dimensjoneres slik det fremgår i tabell og illustrasjon på side 9. Bruk ruteark på side 10 og 11 til skissering.

Parkeringsplasser for forflytningshemmede:



Plasser reservert for forflytningshemmede bør ha en bredde på 4,5 m og lengde på 6 m, slik at rullestolbrukere lett kan komme inn og ut av kjøretøyet. Lokasjonen skal være nær målpunkt/hovedinngang. Ved mindre anlegg (opptil 100 plasser) anbefales det at minimum 10% av plassene er reservert for forflytningshemmede. For større anlegg (over 100 plasser) reserveres ca. 5% av plassene.

Plassene skal skiltes samt merkes med forflytningshemmed symbol, gjerne på blå bakgrunn. Pervaco leverer solide og holdbare sjablonger i aluminium, med et bredt utvalg av symboler og piler (se baksiden av bruksanvisningen for bestilling).

Hvor langt rekker en sprayboks med trafikkmalning?

Hvor langt en boks trafikkmalning rekker kommer an på utformingen av parkeringsplassene, samt strekbredde, gangfart og underlagets sugsevne.

Denne tabellen gir en pekepinn på hvor langt en sprayboks trafikkmalning rekker ved anbefalt strekbredde på 8–10 cm. Les mer om malingen på side 4.

	REGULÆR (600 ML) Behandlet betong	EKSTRA STERK (630 ML) Asfalt og ubehandlet betong
Lengde:	ca. 50–100 m	ca. 60–110 m
	ca. 5–10 plasser	ca. 6–11 plasser
	ca. 4–8 plasser	ca. 5–9 plasser
	ca. 3–6 plasser	ca. 4–7 plasser

Dimensjoner for parkeringsplasser

Minimumskrav til dimensjoner for personbilparkering:

90° parkering gir som oftest mest effektiv plassutnyttelse (lavest bruttoareal pr. plass). Minimum midtgangsbredde varierer i forhold til vinkelen på parkeringsplassene.

	a	b	c	d	e	f	g
45°		2,5 m	5,3 m	2,8 m	13,4 m	3,5 m	5,3 m
60°		2,5 m	5,6 m	3,5 m	14,7 m	2,9 m	3,2 m
90°		2,5 m	5,0 m	6,0 m	16,0 m	–	–
90° ♿		4,5 m	6,0 m	6,0 m	17,0 m	–	–

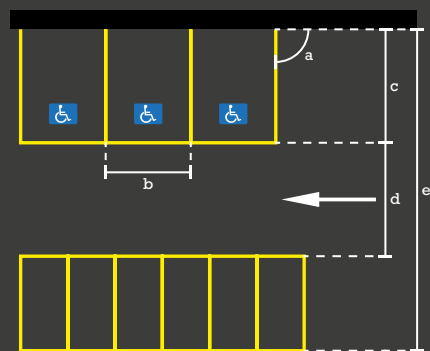
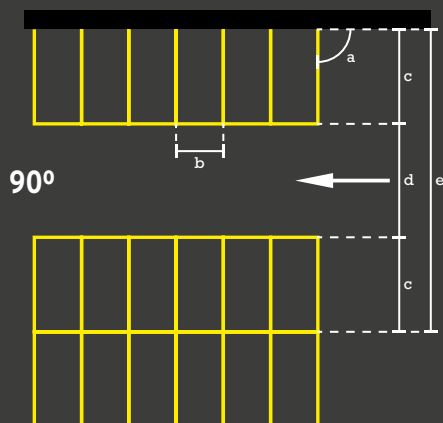
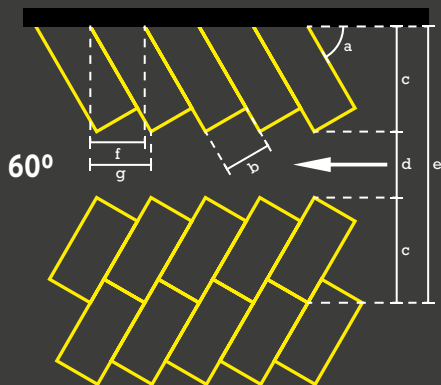
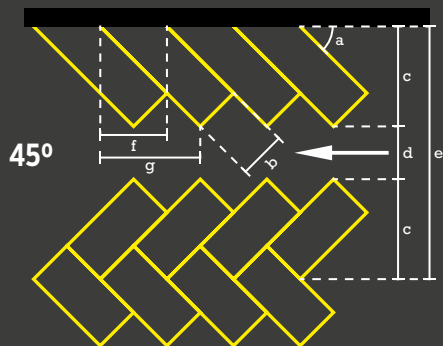

Parkeringsplanlegger

Anbefalte dimensjoner:

Personbil

Bredde: 2,5 m

Lengde: 5 m

Forflytningshemmede

Bredde: 4,5 m

Lengde: 6 m

Vær oppmerksom på at minimum midtgangsbredde varierer i forhold til vinkelen på parkeringsplassene.

Mimumum midtgangsbredde

90° p-plasser: 6,0 m

60° p-plasser: 3,5 m

45° p-plasser: 2,8 m

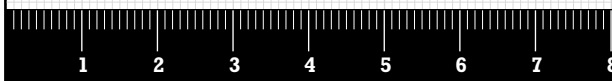
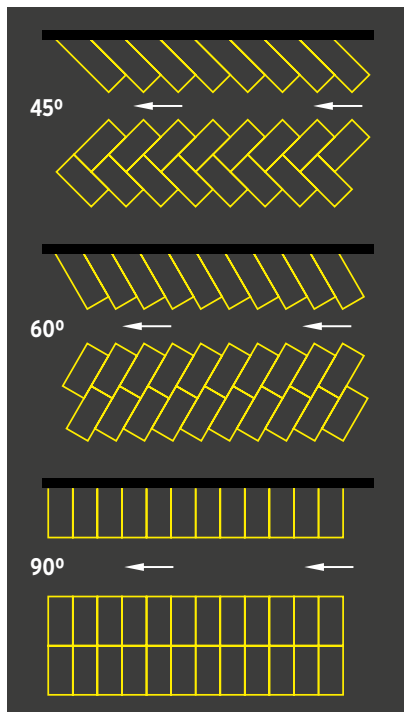

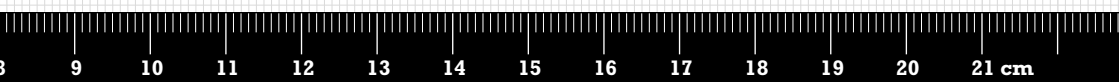

Sjablonger i aluminium



90 x 100 cm
V.nr.: 09645



90 x 100 cm
V.nr.: 09646



100 x 100 cm
V.nr.: 09652



Ramme til
bakgrunnsfarge

151 x 111 cm
V.nr.: 09691



Ø100 cm
V.nr.: 09648



Ø100 cm
V.nr.: 09650



30 x 75 cm
V.nr.: 09776



156,5 x 36,5 cm
V.nr.: 01864



Bruk spraypistol til
sjablongmerking
(v.nr. 11049)



15 cm - V.nr.: 09656
20 cm - V.nr.: 09662
30 cm - V.nr.: 09658



15 cm - V.nr.: 09657
20 cm - V.nr.: 09697
30 cm - V.nr.: 09659



50 x 60 cm
V.nr.: 09692



35 x 160 cm
V.nr.: 09887



46 x 160 cm
V.nr.: 09888



75 x 400 cm
V.nr.: 09660



75 x 400 cm
V.nr.: 09661

PERVACO

**Super
Striper**

PERVACO AS

Tlf: 06 321

E-post: post@pervaco.no

Nettbutikk: www.pervaco.no

Postadresse:

Postboks 120, 2027 Kjeller

Besøksadresse:

Kjeller Vest 2, 2007 Kjeller